

# **Sieć Następnej Generacji bazująca na architekturze IMS**

Michał Szczęsny  
15/01/2009

**Plus** 

# Agenda

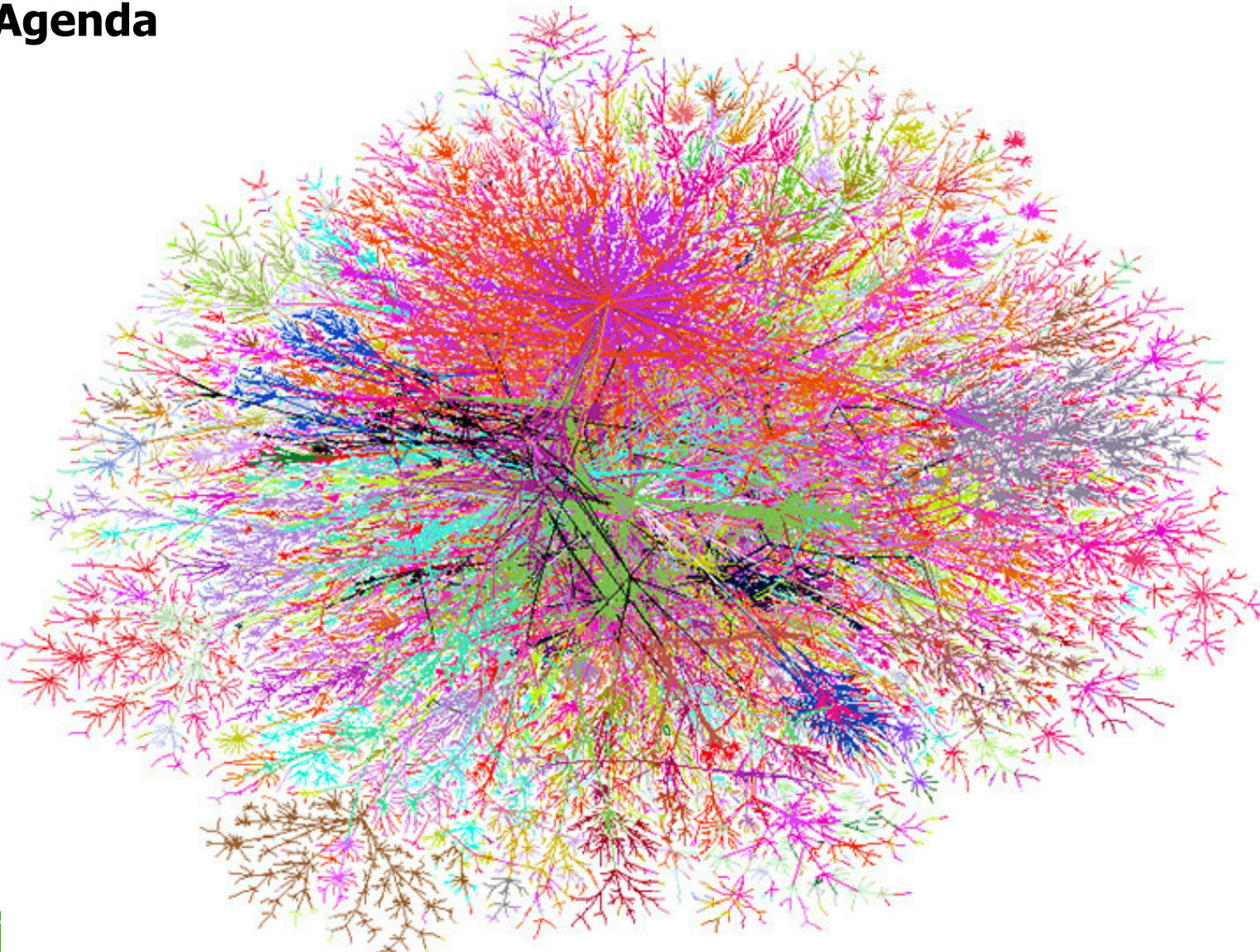

PLNOG'2009

Plus+



# [Tele]Komunikacja XXII wieku

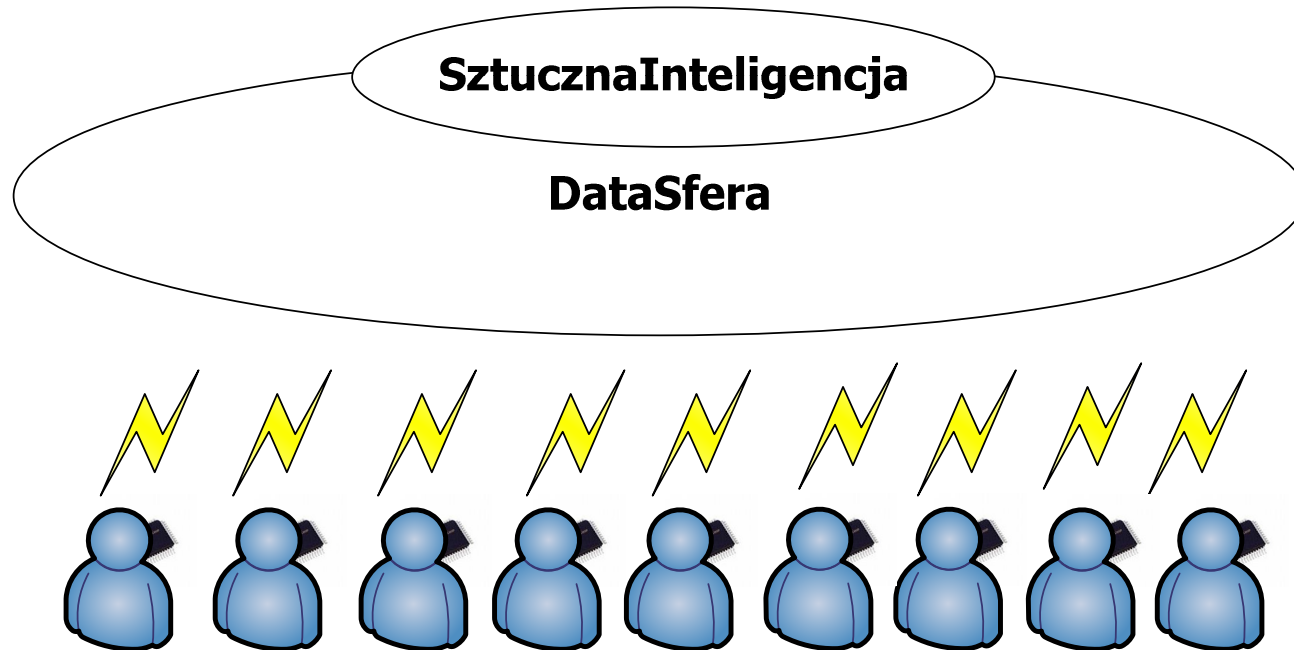

## Sieć Następnej Generacji – definicja (ITU-T Y.2001)

A **NGN** is to be a **packet-based** network able to provide telecommunication services and able to make use of multiple broadband, **QoS-enabled** transport technologies and in which **service-related functions** are **independent** from underlying transport-related technologies. It shall offer unrestricted access by users to different service providers. It shall support **generalized mobility** which will allow consistent and ubiquitous provision of services to users.

# Przyszłość sieci – dokąd zmierza standaryzacja

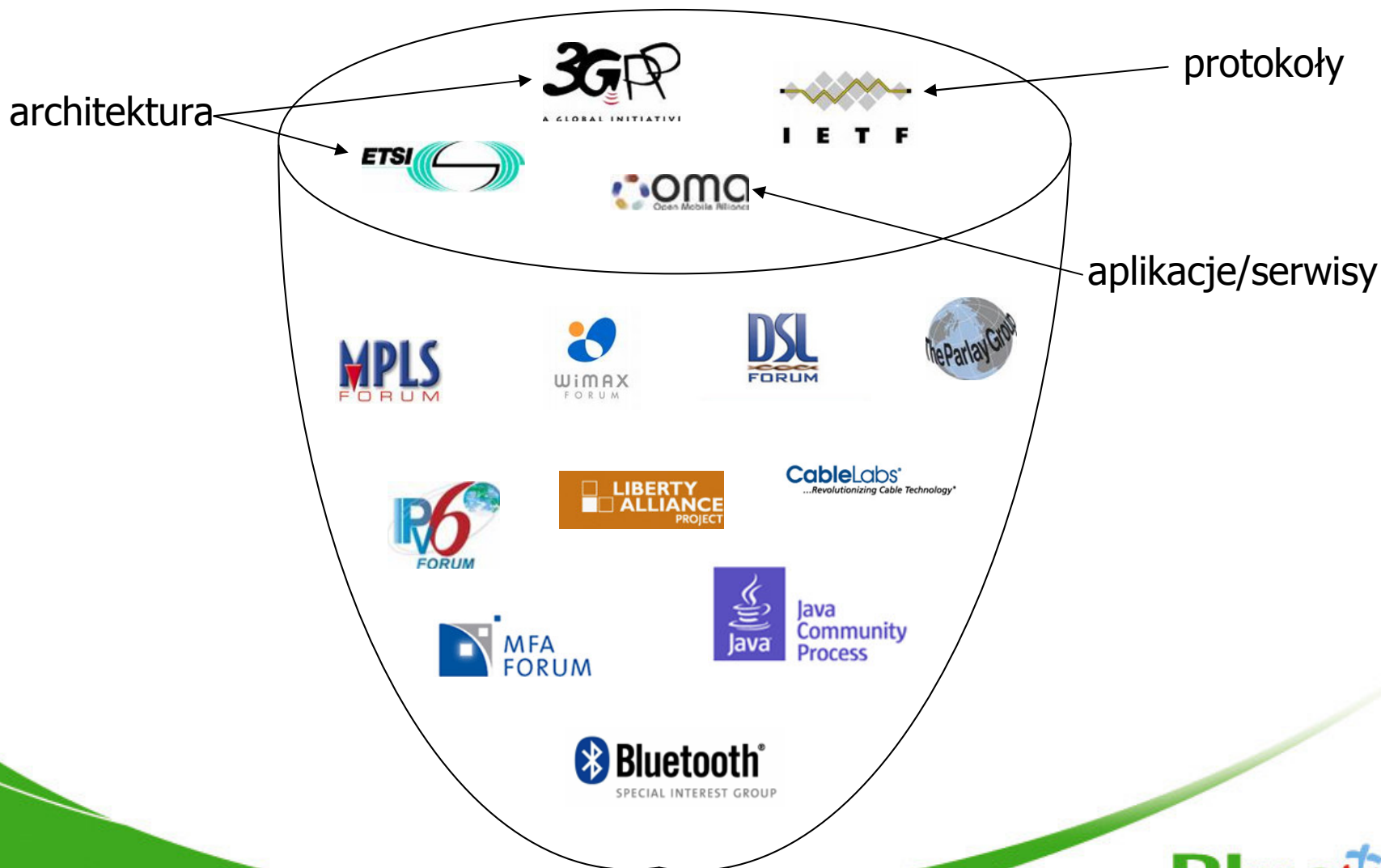

# 3GPP releases – ewolucja architektury sieci

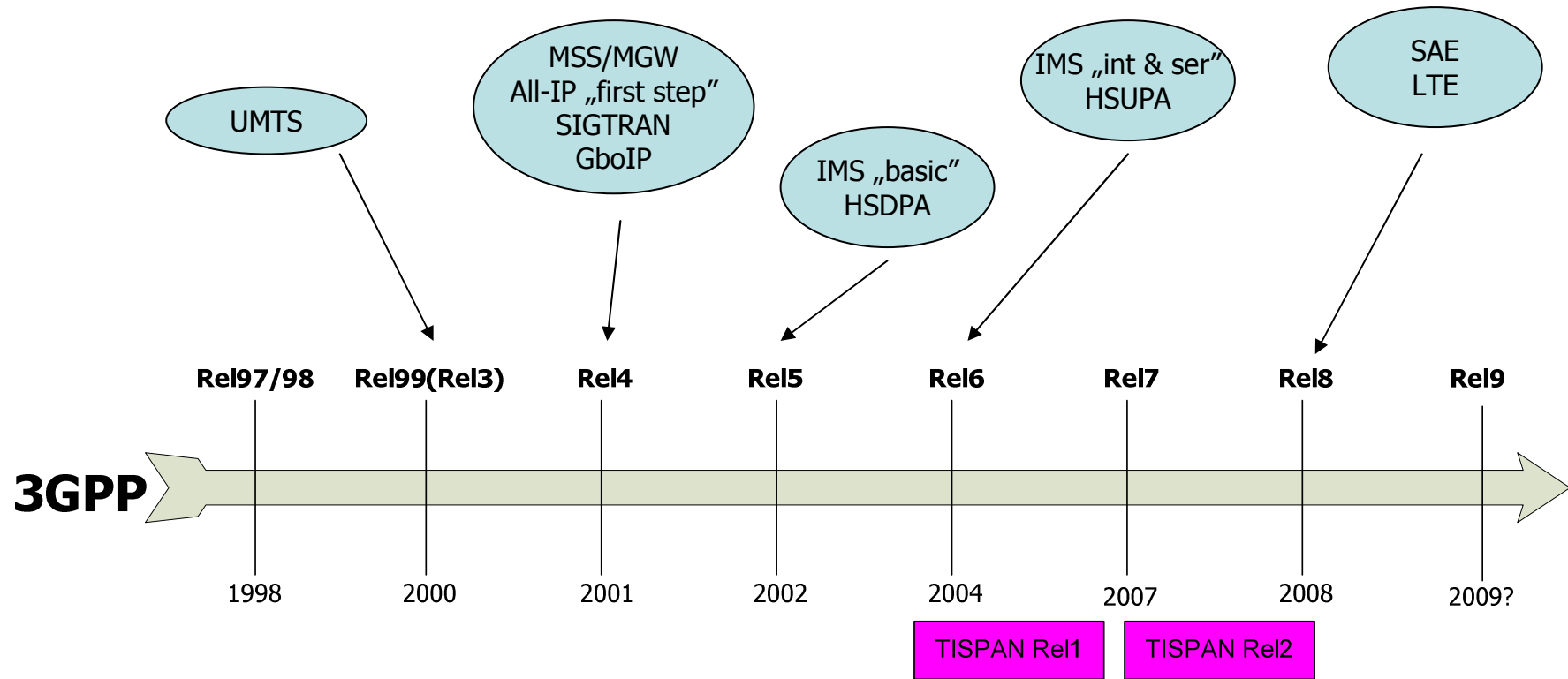

TISPAN = Telecoms & Internet converged Services & Protocols for Advanced Networks

**PLNOG'2009**



# Dekompozycja architektury Sieci Następnej Generacji

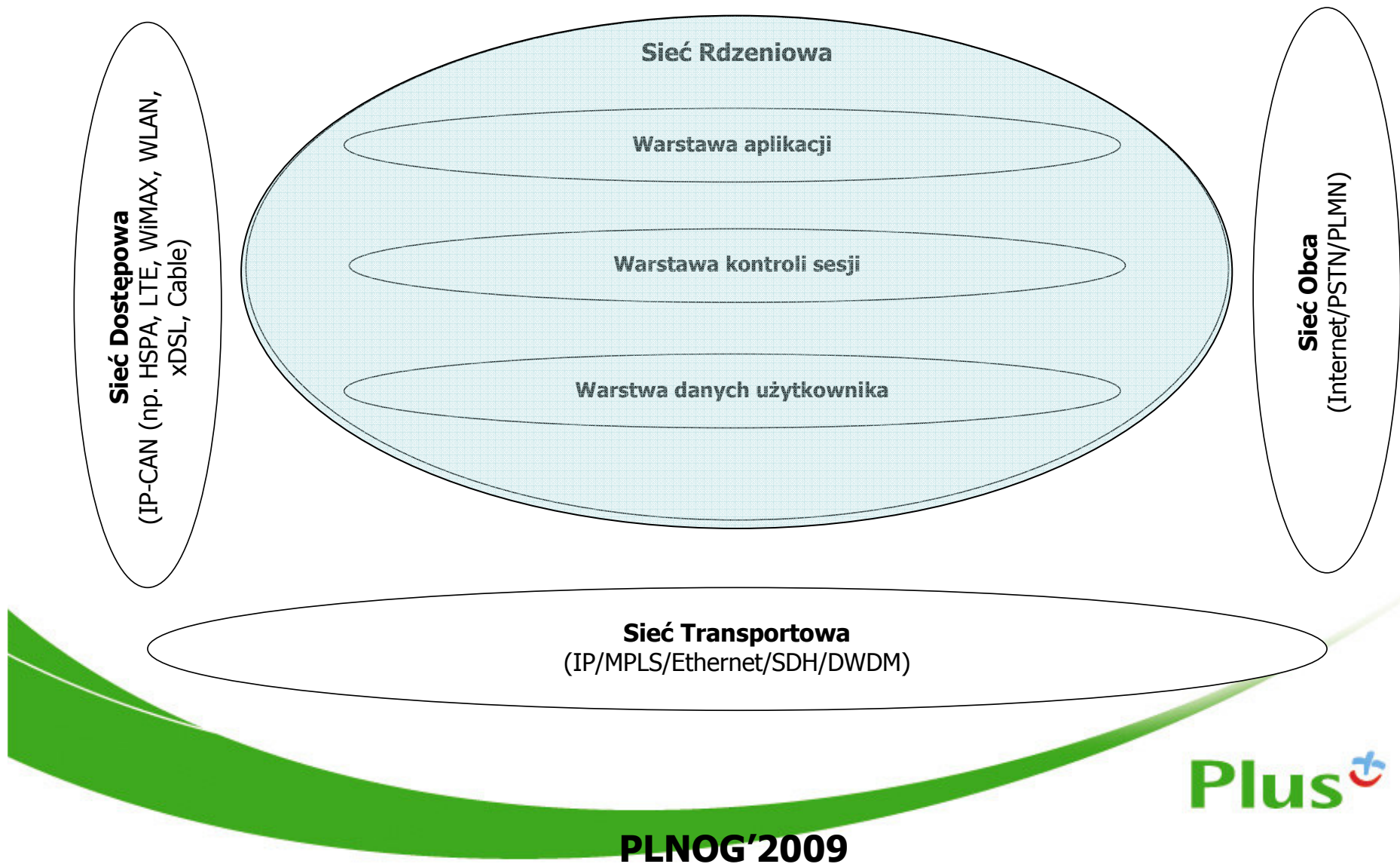

# TISPAN – architektura 1/3

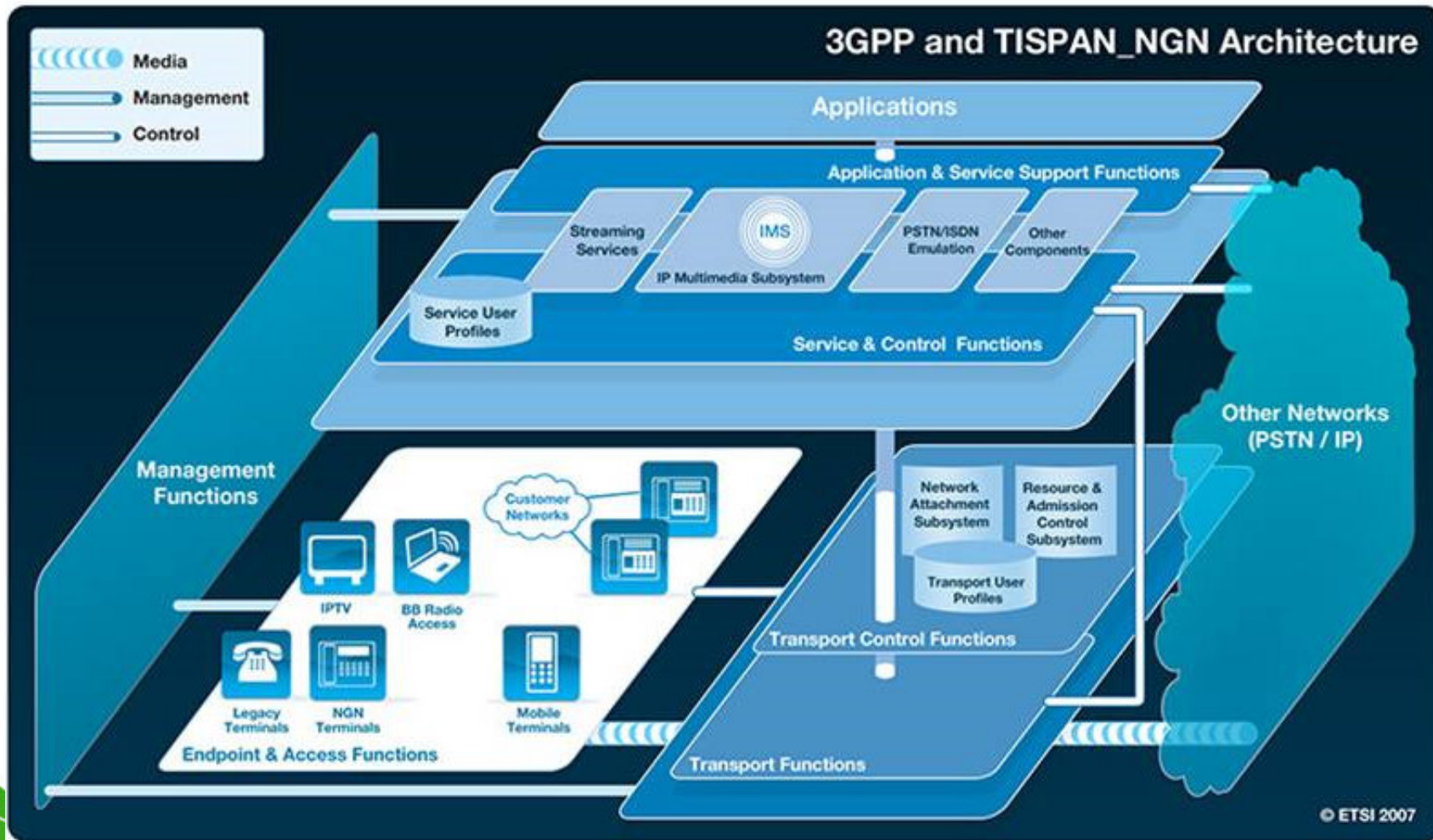

TISPAN = Telecoms & Internet covered Services & Protocols for Advanced Networks

**PLNOG'2009**



# TISPAN – architektura 2/3

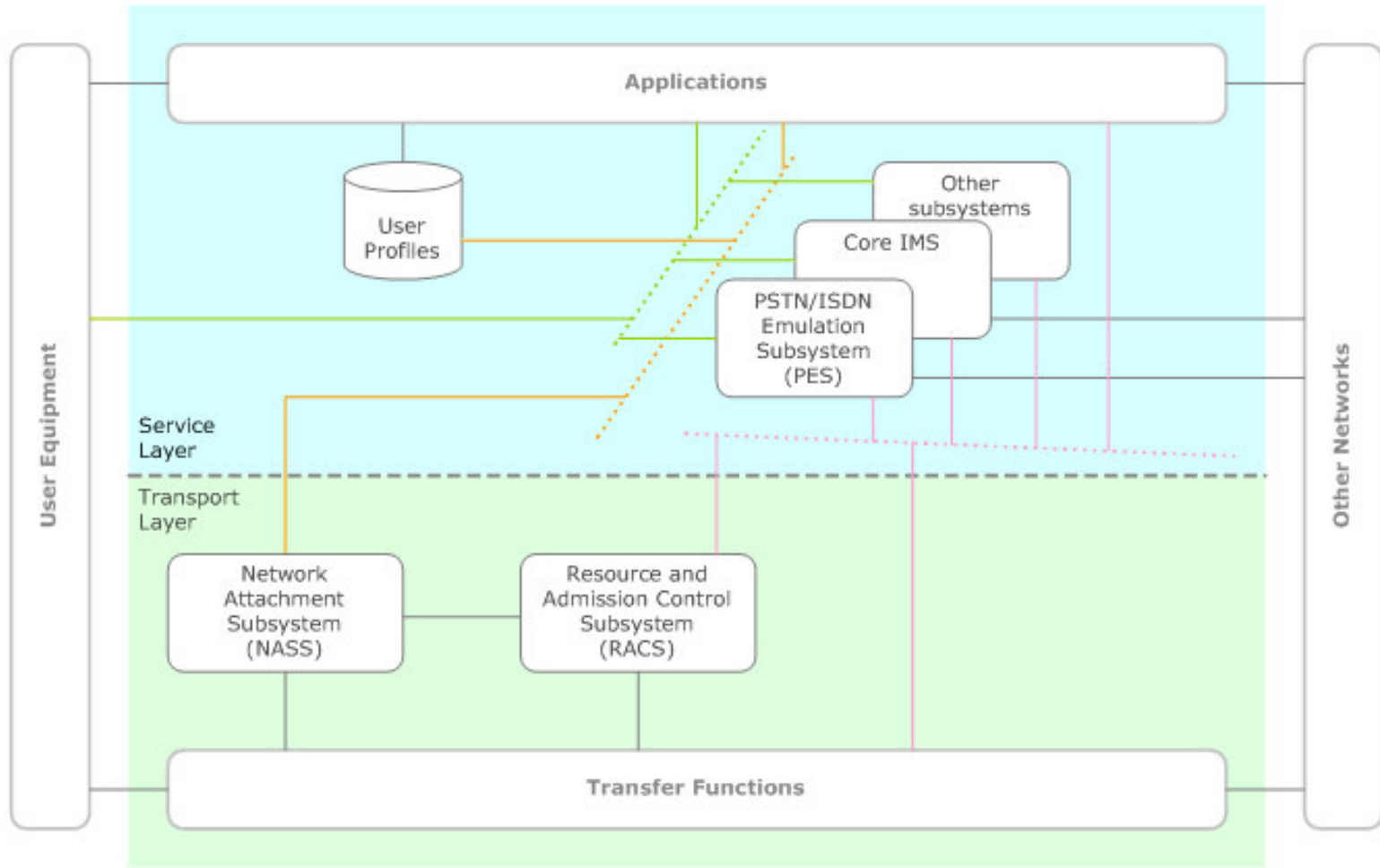

*TISPAN NGN overall architecture*

# TISPAN – architektura 3/3

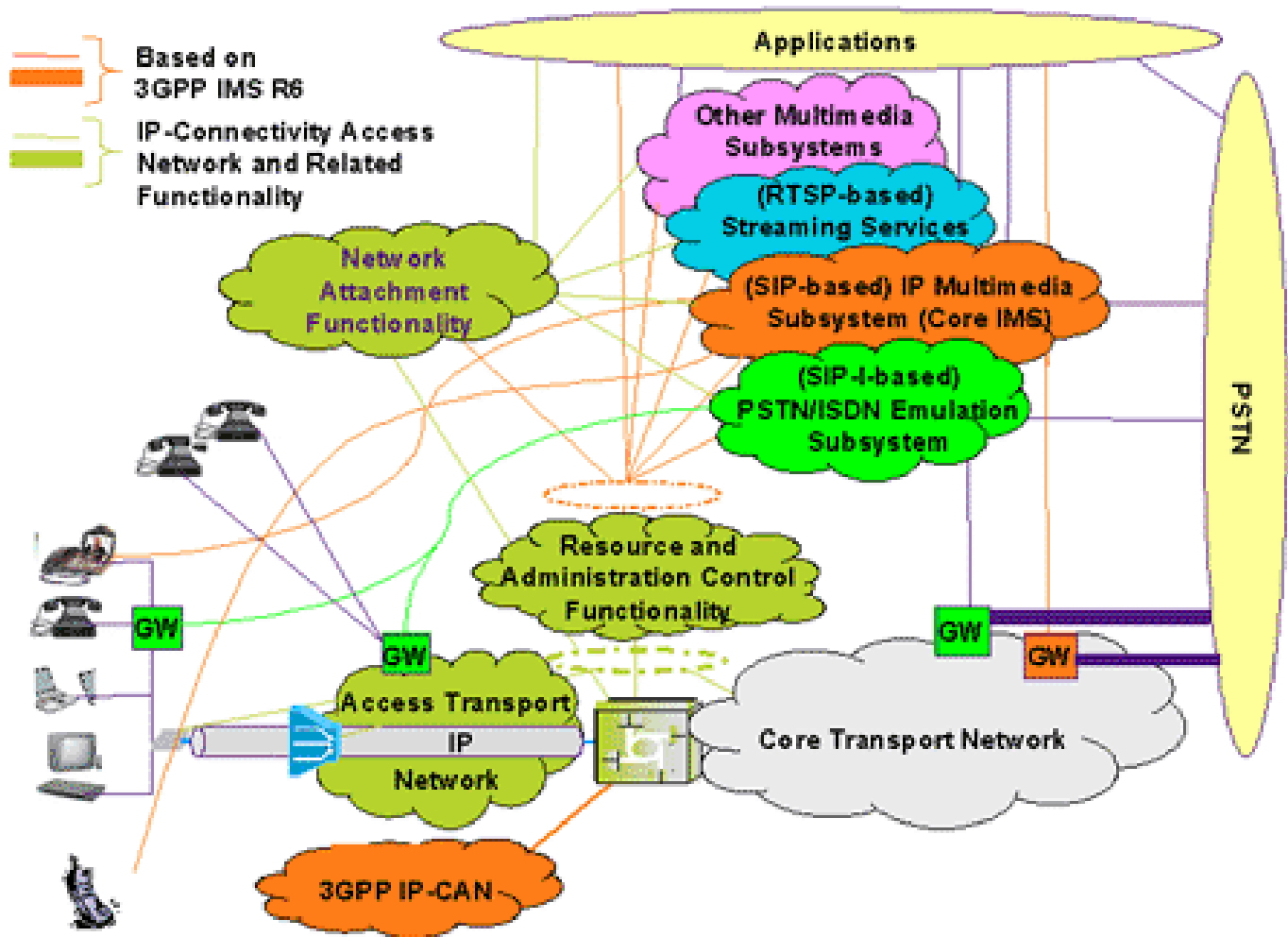

# AlloverIP – zdecydowanie bardziej ewolucja niż rewolucja

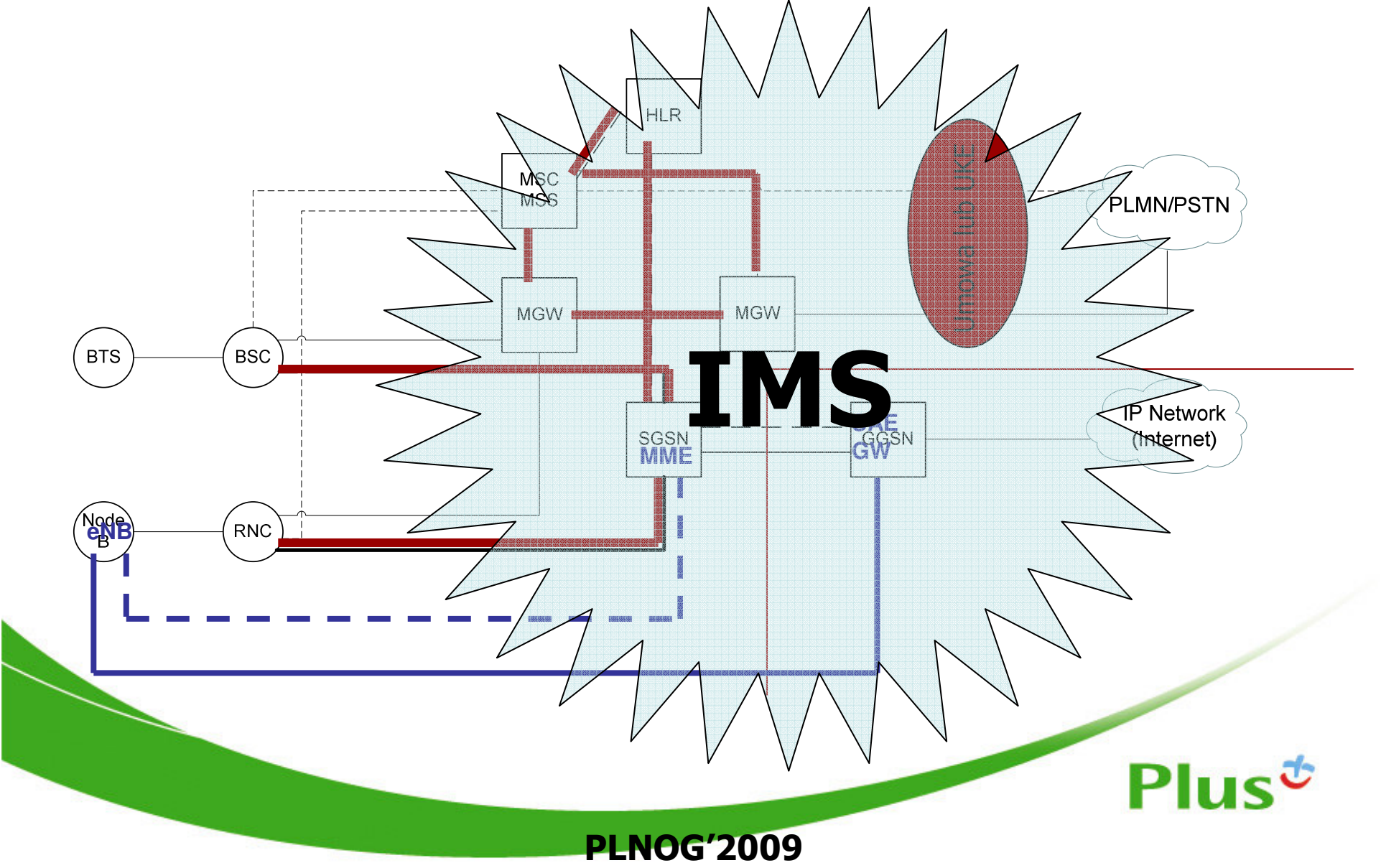

# IMS (IP Multimedia Subsystem) *ucieleśnieniem* NGN

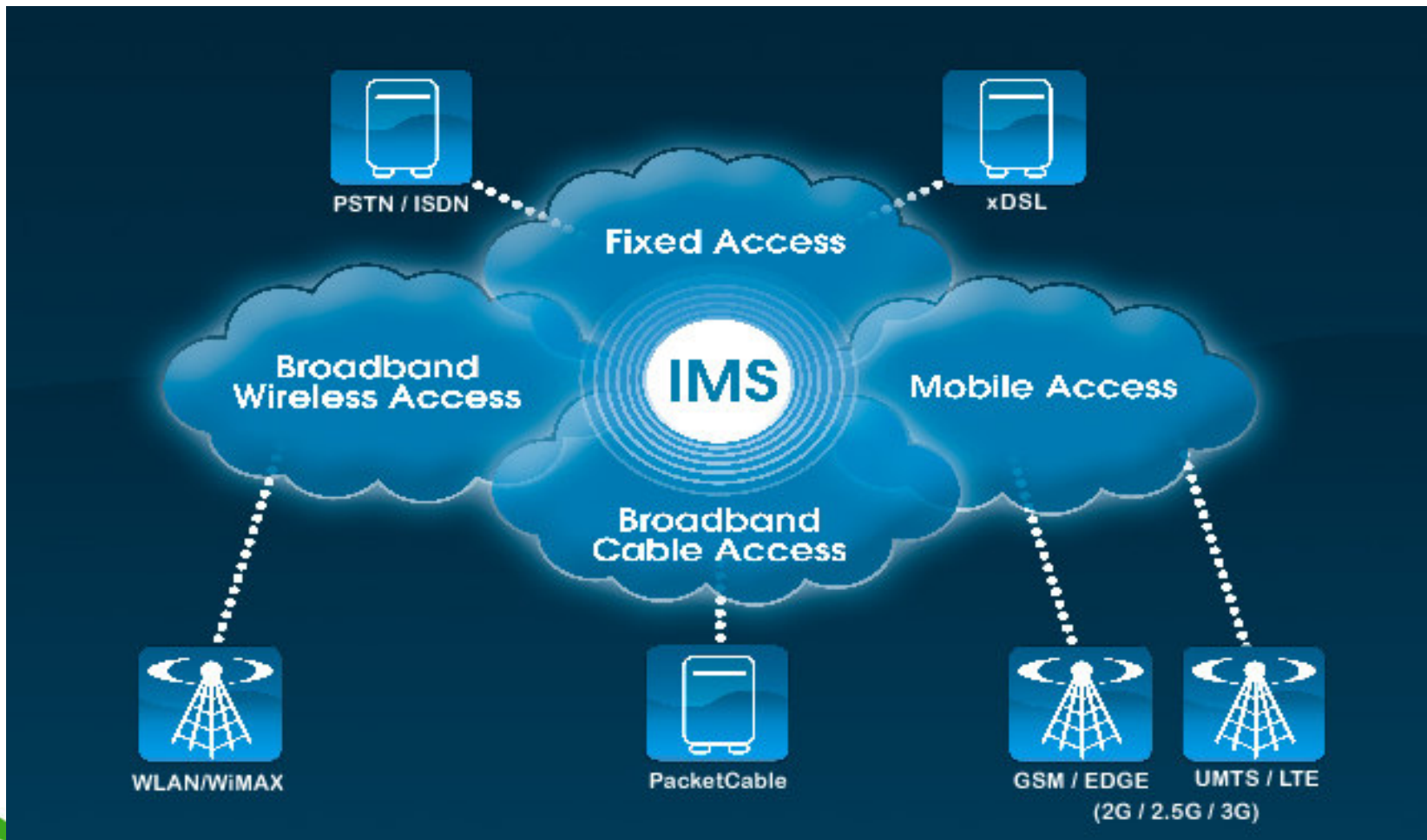

Plus+

PLNOG'2009

# IMS

*IP Multimedia Subsystem* to **ustandaryzowana architektura** pozwalająca na implementacje różnorodnych usług, łączących **wiele form komunikacji** (głos, wideo, dane), **niezależnie od rodzaju sieci** (ruchoma, stacjonarna) oraz **techniki dostępowej** (np. GSM/UMTS, DSL, dowolnie inna).

# IMS – architektura logiczna

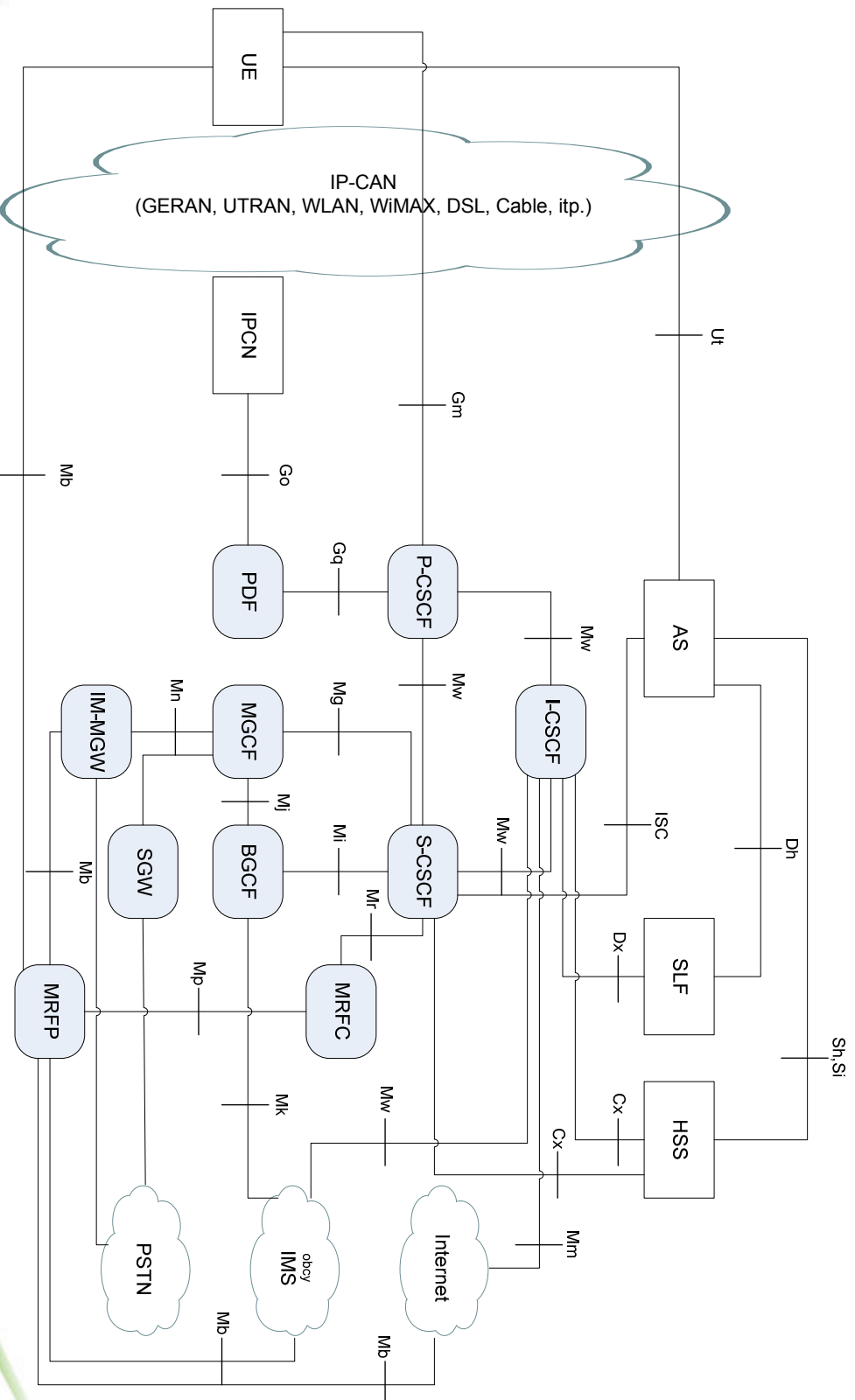

# IMS – architektura logiczna (wersja 3D)

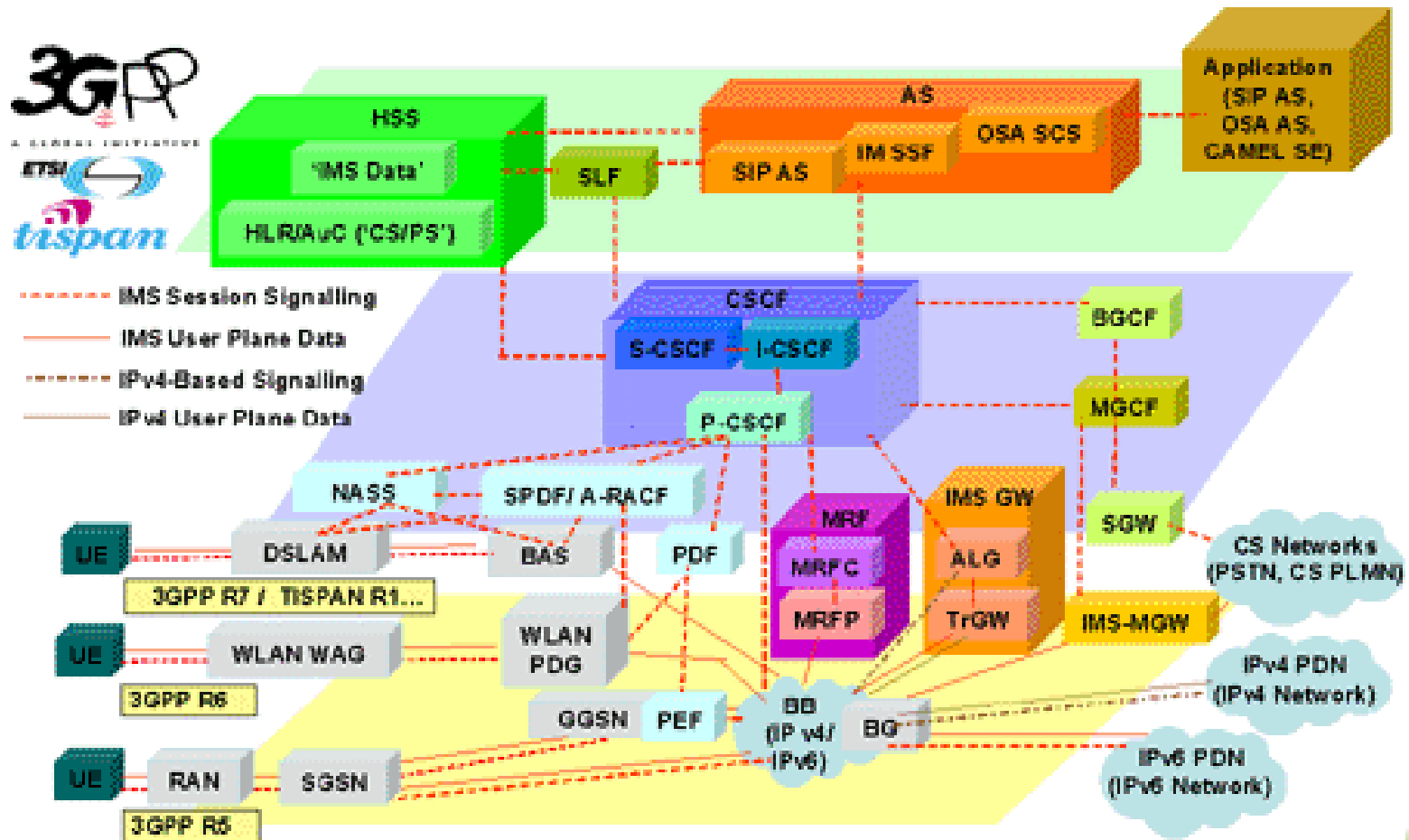

# IMS – realizacja usług (na przykładzie przekierowania)

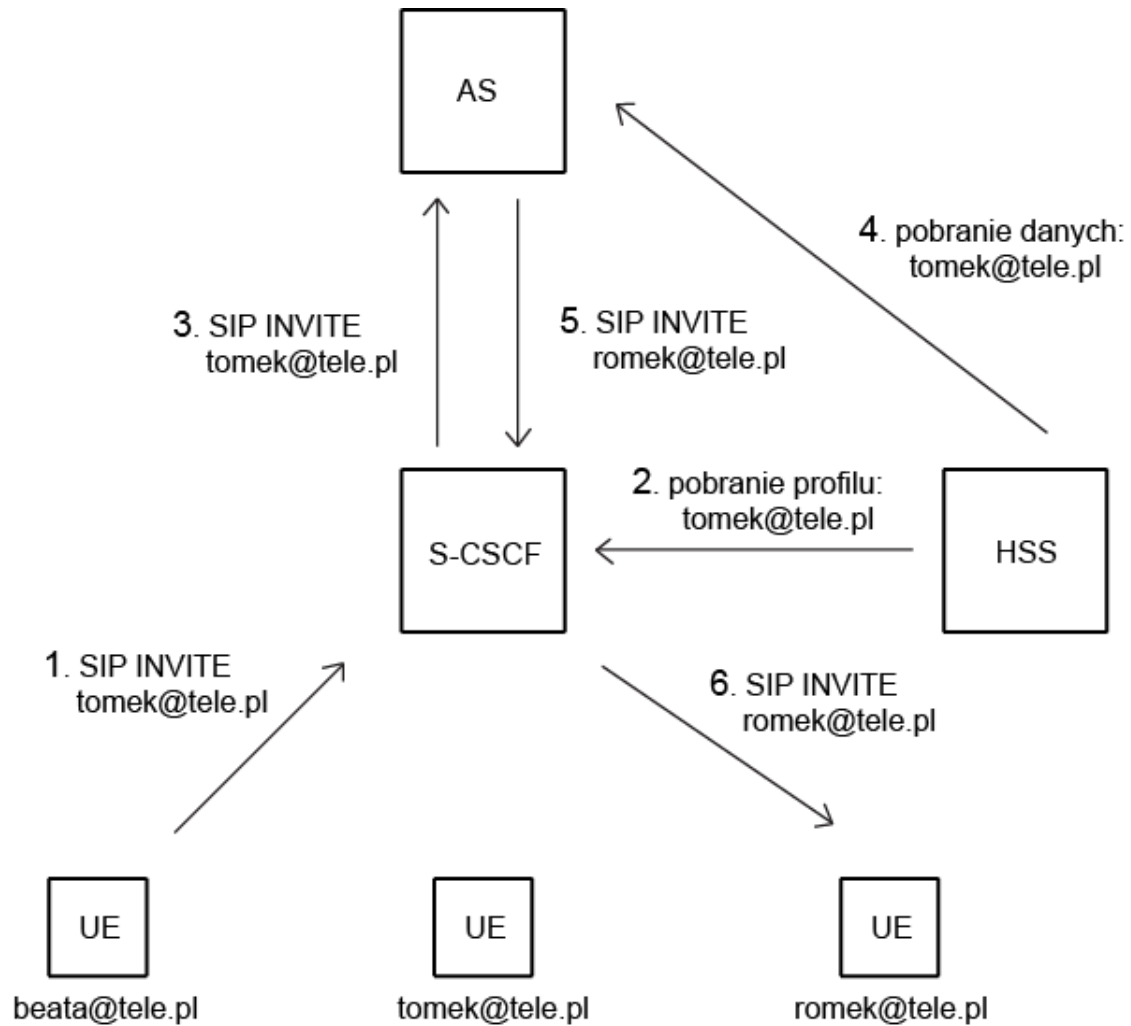

# IMS – komunikacja międzysieciowa

PSTN

Sieć obca (IMS)

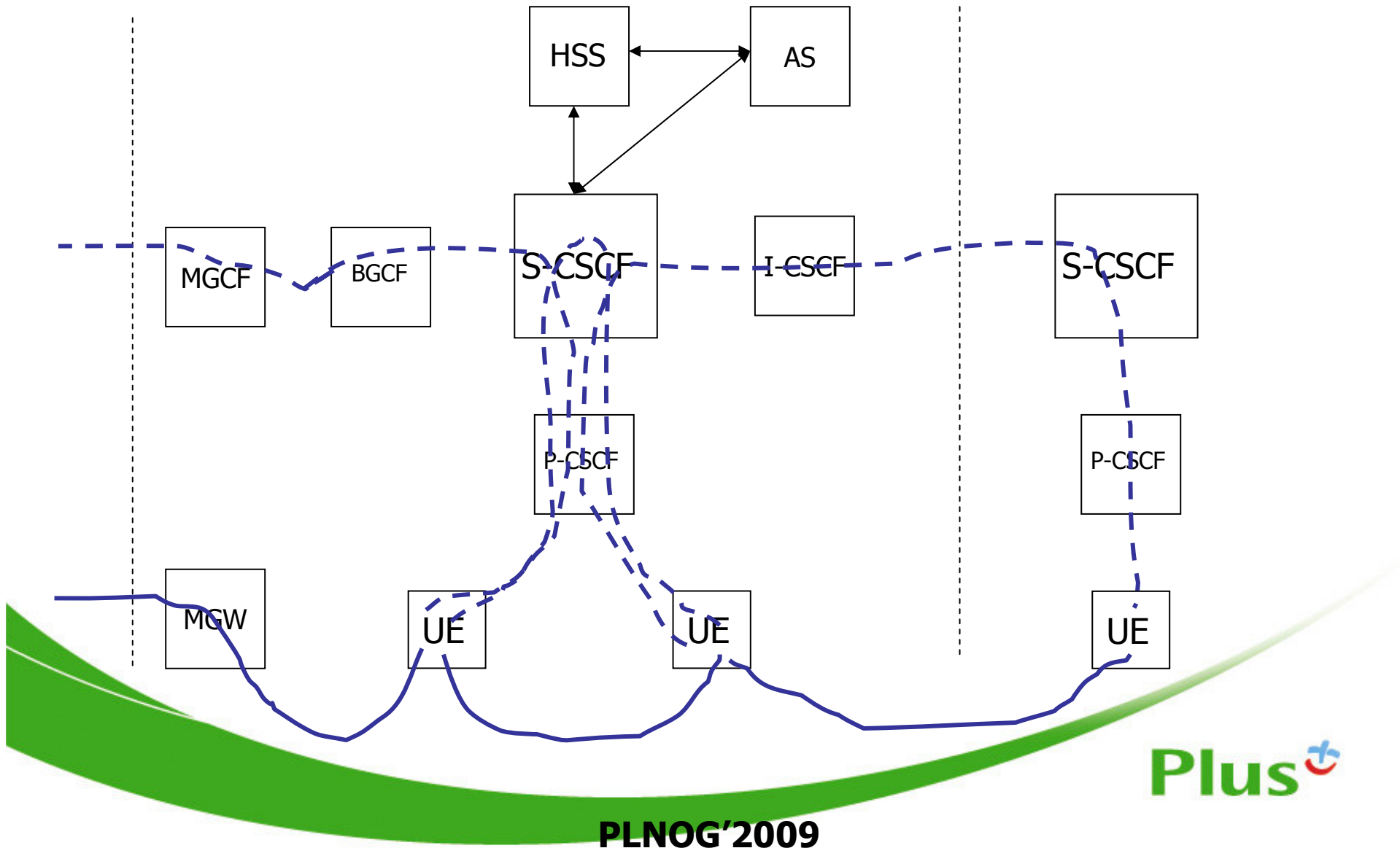

# The Future of Telecoms



?

[michal.szczesny@plus.pl](mailto:michal.szczesny@plus.pl)

**PLNOG'2009**

**Plus**+